

ตารางแสดงวงเงินงบประมาณที่ได้รับจัดสรรและราคากลางในงานจ้างก่อสร้าง

ชื่อโครงการ งานปรับปรุงห้องปฏิบัติการอาคารชีววิทยา ๒ ชั้น ๒ จำนวน ๑ รายการ
(เปลี่ยนแปลงแก้ไขสัญญา)
หน่วยงานเจ้าของโครงการ ภาควิชาชีววิทยา คณะวิทยาศาสตร์
มหาวิทยาลัยเชียงใหม่

๑. วงเงินงบประมาณที่ได้รับจัดสรร ๒,๖๐๐,๐๐๐.- บาท
๒. ลักษณะงานโดยสังเขป ปรับปรุงโต๊ะปฏิบัติการ
๓. ราคากลางคำนวณ ณ วันที่ ๓๐ กรกฎาคม ๒๕๕๗ เป็นเงิน ๒,๕๙๔,๗๙๒.๘๐ บาท
๔. บัญชีประมาณการราคากลาง
 - ๕.๑ แบบ ปร.๔ แบบ ปร ๕ แบบ ปร ๖
๖. รายชื่อคณะกรรมการกำหนดราคากลาง
 - ๖.๑ หัวหน้าภาควิชาชีววิทยา
 - ๖.๒ ผู้ช่วยศาสตราจารย์พีระวุฒิ วงศ์สวัสดิ์
 - ๖.๓ นางรำพึง ไชยคำหล้า

แบบแสดงรายการ ปริมาณงาน และราคา

กลุ่มงาน/งาน

ก่อสร้างอาคาร

ชื่อโครงการ/งานก่อสร้าง

ปรับปรุงห้องปฏิบัติการอาคารชีววิทยา 2 ชั้น 2 จำนวน 1 รายการ

สถานที่ก่อสร้าง

ภาควิชาชีววิทยา คณะวิทยาศาสตร์ มหาวิทยาลัยเชียงใหม่

แบบเลขที่

หน่วยงานเจ้าของโครงการ/งานก่อสร้าง

ภาควิชาชีววิทยา คณะวิทยาศาสตร์ มหาวิทยาลัยเชียงใหม่

คำนวณราคากลางโดย

คณะกรรมการกำหนดราคากลาง

เมื่อวันที่ 30 เดือน กรกฎาคม

พ.ศ. 2557

หน่วย : บาท

ลำดับที่	รายการ	จำนวน	หน่วย	ค่าวัสดุ		ค่าแรงงาน		รวมค่าวัสดุ และแรงงาน	หมายเหตุ
				ราคาต่อหน่วย	จำนวนเงิน	ราคาต่อหน่วย	จำนวนเงิน		
งานปรับปรุงผนังห้อง									
1	ผนังห้องกระจกสีชา หนา 6 มม. กรอบอลูมิเนียมสีชาหนาไม่น้อยกว่า 1.5 มม. งานเปลือยวงกบประตู	140.00	ตร.ม.	2,500.00	350,000.00	450.00	63,000.00	413,000.00	
2	วงกบอลูมิเนียมสีชาหนาไม่น้อยกว่า 1.5 มม. พร้อมประตูบานสวิงใหม่พร้อมอุปกรณ์	1.00	ชุด	10,000.00	10,000.00	5,000.00	5,000.00	15,000.00	
รวมงานปรับปรุง								428,000.00	
งานปรับปรุงโต๊ะปฏิบัติการ									
1	(F1)โต๊ะปฏิบัติการกลางพร้อมอ่างน้ำ ขนาดไม่น้อยกว่า 4.60x1.56x0.90 เมตร (กxลxส)	12	ชุด	84,000.00	1,008,000.00	6,000.00	72,000.00	1,080,000.00	
2	(F2)โต๊ะปฏิบัติการติดผนังพร้อมอ่างล้าง และระบบตรวจน้ำทิ้ง ขนาดไม่น้อยกว่า 8.88x0.70x0.80 เมตร (กxลxส)	1	ชุด	85,000.00	85,000.00	6,000.00	6,000.00	91,000.00	
3	(F3)โต๊ะปฏิบัติการติดผนัง ขนาดไม่น้อยกว่า 2.12x0.70x0.80 เมตร และ 3.02x0.70x0.80 เมตร จำนวน 2 ชุด	2	ชุด	27,000.00	54,000.00	6,000.00	12,000.00	66,000.00	

แบบแสดงรายการ ปริมาณงาน และราคา

ก่อสร้างอาคาร

กลุ่มงาน/งาน
ชื่อโครงการ/งานก่อสร้างก่อสร้างอาคาร
ปรับปรุงห้องปฏิบัติการอาคารชีววิทยา 2 ชั้น 2 จำนวน 1 รายการ

สถานที่ก่อสร้าง

ภาคชีววิทยา คณะวิทยาศาสตร์ มหาวิทยาลัยเชียงใหม่

แบบเลขที่

หน่วยงานเจ้าของโครงการ/งานก่อสร้าง

ภาคชีววิทยา คณะวิทยาศาสตร์ มหาวิทยาลัยเชียงใหม่

คำนวณราคากลางโดย

คณะกรรมการกำหนดราคากลาง

เมื่อวันที่ 30 เดือน กรกฎาคม

พ.ศ. 2557

หน่วย : บาท

ลำดับที่	รายการ	จำนวน	หน่วย	ค่าวัสดุ		ค่าแรงงาน		รวมค่าวัสดุ และแรงงาน	หมายเหตุ
				ราคาต่อหน่วย	จำนวนเงิน	ราคาต่อหน่วย	จำนวนเงิน		
4	(F4)โต๊ะปฏิบัติการติดตั้งพร้อมอ่างล้าง และระบบตรวบน้ำทิ้ง ขนาดไม่น้อยกว่า 10.84x0.70x0.80 เมตร (กxลxส)	1	ชุด	87,000.00	87,000.00	6,000.00	6,000.00	93,000.00	
5	(F5)โต๊ะปฏิบัติการติดตั้งพร้อมอ่างล้าง ขนาดไม่น้อยกว่า 5.82x0.70x0.80 เมตร (กxลxส)	1	ชุด	50,000.00	50,000.00	6,000.00	6,000.00	56,000.00	
6	(F6)โต๊ะปฏิบัติการติดตั้งพร้อมอ่างล้าง ขนาดไม่น้อยกว่า 3.90x0.70x0.80 เมตร (กxลxส)	1	ชุด	28,000.00	28,000.00	6,000.00	6,000.00	34,000.00	
7	(F7)โต๊ะปฏิบัติการติดตั้งตัวแอล ขนาด ไม่น้อยกว่า 5.45x0.70x0.80 เมตร และ 4.20x0.70x0.80 เมตร (กxลxส)	1	ชุด	85,000.00	85,000.00	6,000.00	6,000.00	91,000.00	
8	(F8)โต๊ะปฏิบัติการติดตั้ง ขนาดไม่น้อยกว่า 2.23x0.76x0.80 เมตร ขนาดไม่น้อยกว่า 1.27x0.52x0.80 เมตร ขนาดไม่น้อยกว่า 0.57x0.76x0.80 เมตร	3	ชุด	85,000.00	255,000.00	6,000.00	18,000.00	273,000.00	

แบบแสดงรายการ ปริมาณงาน และราคา

กลุ่มงาน/งาน ก่อสร้างอาคาร
 ชื่อโครงการ/งานก่อสร้าง ปรับปรุงห้องปฏิบัติการอาคารชีววิทยา 2 ชั้น 2 จำนวน 1 รายการ
 สถานที่ก่อสร้าง ภาควิชาชีววิทยา คณะวิทยาศาสตร์ มหาวิทยาลัยเชียงใหม่ แบบเลขที่
 หน่วยงานเจ้าของโครงการ/งานก่อสร้าง ภาควิชาชีววิทยา คณะวิทยาศาสตร์ มหาวิทยาลัยเชียงใหม่
 ตำแหน่งราคาตกลงโดย คณะกรรมการกำหนดราคากลาง เมื่อวันที่ **30** เดือน **กุมภาพันธ์** พ.ศ. 2557

หน่วย : บาท

ลำดับที่	รายการ	จำนวน	หน่วย	ค่าวัสดุ		ค่าแรงงาน		รวมค่าวัสดุ และแรงงาน	หมายเหตุ
				ราคาต่อหน่วย	จำนวนเงิน	ราคาต่อหน่วย	จำนวนเงิน		
9	(F9)โต๊ะปฏิบัติการติดผนัง ขนาดไม่น้อยกว่า 3.50x0.70x0.80 เมตร (กxลxส)	2	ชุด	60,000.00	120,000.00	6,000.00	12,000.00	132,000.00	
รวมงานปรับปรุงและงานจ้างทำค่าวัสดุ								1,916,000.00	
รวมงานปรับปรุงและงานจ้างทำค่าวัสดุ								2,344,000.00	

ที่มา : 1. บริษัท เวิลด์ไวด์ เพาเวอร์ จำกัด

2. หจก.เอ.ที. ซายน์ เทรดดิ้ง

3. บริษัท ส.วราอินเตอร์เนชั่นแนล จำกัด

แบบสรุปค่าก่อสร้าง

กลุ่มงาน/งาน	ก่อสร้างอาคาร
ชื่อโครงการ/งานก่อสร้าง	ปรับปรุงห้องปฏิบัติการอาคารชีววิทยา 2 ชั้น 2 จำนวน 1 รายการ
สถานที่ก่อสร้าง	ภาควิชาชีววิทยา คณะวิทยาศาสตร์ มหาวิทยาลัยเชียงใหม่
แบบเลขที่	
หน่วยงานเจ้าของโครงการ/งานก่อสร้าง	ภาควิชาชีววิทยา คณะวิทยาศาสตร์ มหาวิทยาลัยเชียงใหม่
แบบ ปร.4 ที่แนบ มีจำนวน	3 หน้า
คำนวณราคากลาง เมื่อวันที่ 30	เดือน กรกฎาคม พ.ศ. 2557

หน่วย : บาท

ลำดับที่	รายการ	ค่างานต้นทุน	Factor F	ค่าก่อสร้าง	หมายเหตุ
1	ปรับปรุงห้องปฏิบัติการอาคารชีววิทยา 2 ชั้น 2 จำนวน 1 รายการ	428,000.00	1.2726	544,672.80	
	งานปรับปรุงผนังห้อง				
2	งานเปลี่ยนวงกบประตู				
เงื่อนไขการใช้ตาราง Factor F					
เงินล่วงหน้าจ่าย.....%					
เงินประกันผลงานหัก.....%					
ดอกเบี้ยเงินกู้.....%					
ภาษีมูลค่าเพิ่ม.....%					
รวมค่าก่อสร้าง				544,672.80	

ขนาดหรือเนื้อที่อาคาร จำนวน.....ตร.ม.

เฉลี่ย.....บาท/ตร.ม.

แบบสรุปค่าครุภัณฑ์จัดซื้อ

กลุ่มงาน/งาน	ก่อสร้างอาคาร
ชื่อโครงการ/งานก่อสร้าง	ปรับปรุงห้องปฏิบัติการอาคารชีววิทยา 2 ชั้น 2 จำนวน 1 รายการ
สถานที่ก่อสร้าง	ภาควิชาชีววิทยา คณะวิทยาศาสตร์ มหาวิทยาลัยเชียงใหม่
แบบเลขที่	
หน่วยงานเจ้าของโครงการ/งานก่อสร้าง	ภาควิชาชีววิทยา คณะวิทยาศาสตร์ มหาวิทยาลัยเชียงใหม่
แบบ ปร.4 ที่แบบ มีจำนวน	3 หน้า
คำนวณราคากลาง เมื่อวันที่ 30	เดือน กรกฎาคม พ.ศ. 2557

หน่วย : บาท

ลำดับที่	รายการ	ค่างาน	ภาษีมูลค่าเพิ่ม	ค่าก่อสร้าง	หมายเหตุ
1	งานปรับปรุงโต๊ะปฏิบัติการ (F1)โต๊ะปฏิบัติการกลางพร้อมอ่างน้ำ ขนาดไม่น้อยกว่า 4.60x1.56x0.90 เมตร (กxลxส) จำนวน 12 ชุด	1,080,000.00	75,600.00	1,155,600.00	
2	(F2)โต๊ะปฏิบัติการติดผนังพร้อมอ่างล้าง และระบบตรวจน้ำทิ้ง ขนาดไม่น้อยกว่า 8.88x0.70x0.80 เมตร (กxลxส) จำนวน 1 ชุด	91,000.00	6,370.00	97,370.00	
3	(F3)โต๊ะปฏิบัติการติดผนัง ขนาดไม่น้อยกว่า 2.12x0.70x0.80 เมตร และ 3.02x0.70x0.80 เมตร จำนวน 2 ชุด	66,000.00	4,620.00	70,620.00	
4	(F4)โต๊ะปฏิบัติการติดผนังพร้อมอ่างล้าง และระบบตรวจน้ำทิ้ง ขนาดไม่น้อยกว่า 10.84x0.70x0.80 เมตร (กxลxส) จำนวน 1 ชุด	93,000.00	6,510.00	99,510.00	
5	(F5)โต๊ะปฏิบัติการติดผนังพร้อมอ่างล้าง ขนาดไม่น้อยกว่า 5.82x0.70x0.80 เมตร (กxลxส) จำนวน 1 ชุด	56,000.00	3,920.00	59,920.00	
6	(F6)โต๊ะปฏิบัติการติดผนังพร้อมอ่างล้าง ขนาดไม่น้อยกว่า 3.90x0.70x0.80 เมตร (กxลxส) จำนวน 1 ชุด	34,000.00	2,380.00	36,380.00	
7	(F7)โต๊ะปฏิบัติการติดผนังตัวแอล ขนาด ไม่น้อยกว่า 5.45x0.70x0.80 เมตร และ 4.20x0.70x0.80 เมตร (กxลxส) จำนวน 1 ชุด	91,000.00	6,370.00	97,370.00	

แบบสรุปค่าครุภัณฑ์จัดซื้อ

กลุ่มงาน/งาน ก่อสร้างอาคาร
 ชื่อโครงการ/งานก่อสร้าง ปรับปรุงห้องปฏิบัติการอาคารชีววิทยา 2 ชั้น 2 จำนวน 1 รายการ
 สถานที่ก่อสร้าง ภาควิชาชีววิทยา คณะวิทยาศาสตร์ มหาวิทยาลัยเชียงใหม่
 แบบเลขที่
 หน่วยงานเจ้าของโครงการ/งานก่อสร้าง ภาควิชาชีววิทยา คณะวิทยาศาสตร์ มหาวิทยาลัยเชียงใหม่
 แบบ ปร.4 ที่แนบ มีจำนวน 3 หน้า
 คำนวนราคากลาง เมื่อวันที่ 30 เดือน พฤษภาคม พ.ศ. 2557

หน่วย : บาท

ลำดับที่	รายการ	ค่างาน	ภาษี มูลค่าเพิ่ม	ค่าก่อสร้าง	หมายเหตุ
8	(F8)โต๊ะปฏิบัติการติดผนัง ขนาดไม่น้อยกว่า 2.23x0.76x0.80 เมตร ขนาดไม่น้อยกว่า 1.27x0.52x0.80 เมตร ขนาดไม่น้อยกว่า 0.57x0.76x0.80 เมตร จำนวน 3 ชุด	273,000.00	19,110.00	292,110.00	
9	(F9)โต๊ะปฏิบัติการติดผนัง ขนาดไม่น้อย กว่า 3.50x0.70x0.80 เมตร (กxลxส) จำนวน 2 ชุด	132,000.00	9,240.00	141,240.00	
รวมค่าก่อสร้าง				2,050,120.00	

แบบสรุปราคากลางงานก่อสร้างอาคาร

ชื่อโครงการ/งานก่อสร้าง ปรับปรุงห้องปฏิบัติการอาคารชีววิทยา 2 ชั้น 2 จำนวน 1 รายการ
 สถานที่ก่อสร้าง ภาควิชาชีววิทยา คณะวิทยาศาสตร์ มหาวิทยาลัยเชียงใหม่
 แบบเลขที่
 หน่วยงานเจ้าของโครงการ/งานก่อสร้าง ภาควิชาชีววิทยา คณะวิทยาศาสตร์ มหาวิทยาลัยเชียงใหม่
 แบบ พร.4 และ พร.5 ที่แนบ มีจำนวน 1 ชุด
 คำนวณราคากลาง เมื่อวันที่ **30** เดือน **กุมภาพันธ์** พ.ศ. 2557

หน่วย : บาท

ลำดับที่	รายการ	ค่าก่อสร้าง	หมายเหตุ
	ปรับปรุงห้องปฏิบัติการอาคารชีววิทยา 2 ชั้น 2 จำนวน 1 รายการ	2,600,000.00	
สรุป	รวมค่าก่อสร้างทั้งโครงการ/งานก่อสร้าง	2,600,000.00	
	ราคากลาง	2,594,792.80	
ราคากลาง (สองล้านห้าแสนเก้าหมื่นสี่พันเจ็ดร้อยเก้าสิบสองบาทแปดสิบสตางค์)			

บันทึกเพิ่มเติมแนบท้ายสัญญาจ้าง เลขที่ ๙/๒๕๕๗

ลงวันที่ ๘ พฤษภาคม ๒๕๕๗ ครั้งที่ ๑

บันทึกฉบับนี้ให้ถือเป็นส่วนหนึ่งของสัญญาจ้าง เลขที่ ๙/๒๕๕๗ ลงวันที่ ๘ พฤษภาคม ๒๕๕๗ ทำขึ้น ณ คณะวิทยาศาสตร์ มหาวิทยาลัยเชียงใหม่ โดย รองศาสตราจารย์ปรีชา ล่ามช้าง รองคณบดี รักษาการแทน คณบดีคณะวิทยาศาสตร์ มหาวิทยาลัยเชียงใหม่ ซึ่งต่อไปนี้เรียกว่า “ผู้ว่าจ้าง” ฝ่ายหนึ่ง กับ นายอรรถรงค์ วงศ์อาษา หัวหน้าผู้จัดการ ห้างหุ้นส่วนจำกัด เอ.ที.ชายน เทรดิง สำนักงานตั้งอยู่เลขที่ ๒๒๕/๑๕ หมู่ ๖ ตำบลหนองควาย อำเภอหางดง จังหวัดเชียงใหม่ ซึ่งต่อไปในบันทึกนี้เรียกว่า “ผู้รับจ้าง” อีกฝ่ายหนึ่ง ดังมีข้อตกลงกันดังต่อไปนี้

ตามสัญญาจ้าง เลขที่ ๙/๒๕๕๗ ลงวันที่ ๘ พฤษภาคม ๒๕๕๗ ผู้รับจ้างตกลงรับจ้าง ปรับปรุงห้องปฏิบัติการอาคารชีววิทยา ๒ ชั้น ๒ จำนวน ๑ รายการ เป็นเงิน ๒,๕๘๐,๐๐๐.-บาท (สองล้านห้าแสนแปดหมื่นบาทถ้วน) โดยผู้ว่าจ้างและผู้รับจ้าง ตกลงเปลี่ยนแปลงแก้ไข เพิ่ม-ลด ดังนี้

๑. โต๊ะปฏิบัติการกลางพร้อมอ่างล้าง (F๑) จำนวน ๑๒ ชุด ดังนี้

๑.๑. ชุดอ่างล้าง

จากเดิม ขนาด ๔๐x๖๐x๒๕ ซม.

แก้ไขใหม่ ขนาด ๓๕x๔๕x๒๕ ซม.

มีเงินลดลง ๒๔,๐๐๐.-บาท

๑.๒. ชั้นวางของด้านบนพื้นโต๊ะ

ของเดิม ทำสีใหม่

แก้ไขใหม่ ชั้นวางของ ด้านบนของพื้นโต๊ะ (Work top) ทำด้วยไม้ปาร์ติเกิลบอร์ดเกรด A หนาไม่น้อยกว่า ๑๖ มิลลิเมตร เคลือบผิวด้วยเมลามีน สีขาว (Melamine Resin Film) ทั้งสองด้านปิดขอบด้านหน้าของตัวตู้ด้วย PVC คุณภาพเกรด A หนาไม่น้อยกว่า ๒ มิลลิเมตร มีขนาด ๓.๔๐x๐.๔๐x๐.๘๐ ม. พร้อมโคมไฟ มีที่บังหลอดไฟและด้านบนชั้นวางบนสุดมีราวกันตกทำด้วยสแตนเลส

มีเงินเพิ่มขึ้น ๑๙๒,๐๐๐.-บาท

แบบรูปรายการ จำนวน ๒ แผ่น

๒. ผนังห้องพักอาจารย์ จำนวน ๒ แผง

ของเดิม รั้วผนังเดิมออก ติดตั้งใหม่เป็นอลูมิเนียม กระจกสีขา

แก้ไขใหม่ ผนังห้อง D และ F ใช้วัสดุอลูมิเนียมที่ยึดติดกับผนังไม้เดิมทั้งสองแผง

มีเงินลดลง ๑๐,๒๔๐.-บาท

แบบรูปรายการ จำนวน ๒ แผ่น

๓. โต๊ะปฏิบัติการติดผนัง F๘ จำนวน ๓ ชุด

ของเดิม ขนาด ๒.๒๓x๐.๗๖x๐.๘๐ ซม.

ขนาด ๑.๒๗x๐.๕๒x๐.๘๐ ซม.

ขนาด ๐.๕๗x๐.๗๖x๐.๘๐ ซม.

แก้ไขใหม่ ขนาด ๒.๒๓x๐.๖๐x๐.๘๐ ซม.

ขนาด ๑.๒๔x๐.๖๐x๐.๘๐ ซม.

ขนาด ๐.๕๒x๐.๖๐x๐.๘๐ ซม.

มีเงินลดลง ๑๕,๐๐๐.-บาท

แบบรูปรายการ จำนวน ๔ แผ่น

๔. สรุปรวมมีเงินเพิ่มขึ้น ๑๔๒,๗๖๐.-บาท (หนึ่งแสนสี่หมื่นสองพันเจ็ดร้อยหกสิบบาทถ้วน)

การเปลี่ยนแปลงรายการครั้งนี้ มีความจำเป็น เพื่อให้เหมาะสมกับสภาพพื้นหน้างาน และ สอดคล้องในการใช้งาน เป็นไปตามมาตรฐานสำหรับการใช้งานในห้องปฏิบัติการ ซึ่งการเปลี่ยนแปลงดังกล่าวไม่ กระทบต่อความมั่นคงแข็งแรงและสามารถใช้งานได้มีประสิทธิภาพ เป็นประโยชน์ต่อส่วนงาน ทั้งนี้มีค่าใช้จ่าย เพิ่มขึ้น ๑๔๒,๗๖๐.-บาท (หนึ่งแสนสี่หมื่นสองพันเจ็ดร้อยหกสิบบาทถ้วน) โดยผู้รับจ้าง ได้ขอสงวนสิทธิ์นำไป หักกลบหนี้ในงวดสุดท้าย หากพบว่าไม่มีเงินลดลง ผู้รับจ้างยินดีคืนเงินแก่ส่วนงานต่อไป แต่ถ้ามีเงินเพิ่มขึ้น ผู้รับจ้างยินดีไม่คิดเงินเพิ่มแต่อย่างใด และระยะเวลาไม่เพิ่มขึ้นแต่อย่างใด

ลงชื่อ.....ผู้ว่าจ้าง
(รองศาสตราจารย์ปรีชา ล่ามช้าง)
รองคณบดี รักษาการแทน
คณบดีคณะวิทยาศาสตร์

ลงชื่อ.....ผู้รับจ้าง
(นายอรรถรงค์ วงศ์อาษา)
หุ้นส่วนผู้จัดการ



ลงชื่อ.....พยาน
(นางอัมพร ทัพบุรี)
หัวหน้างานการเงิน การคลังและพัสดุ

ลงชื่อ.....พยาน
(นางสาวพอใจ สรฤทธิ์ชัยยันต์)

PLAN

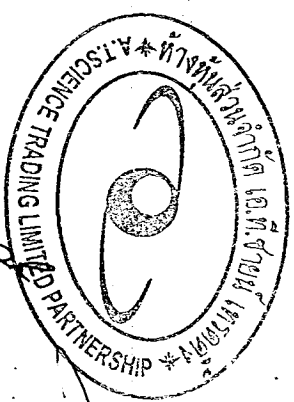
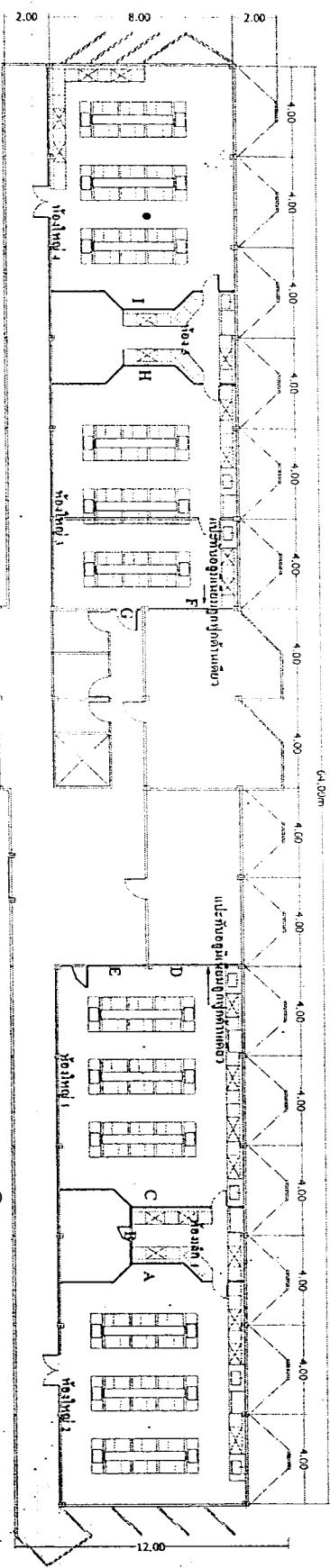

(ลงชื่อ).....(รองศาสตราจารย์สุรชัยประยูรฯ) ล้ำเลิศล้ำ.....ผู้ว่าจ้าง

(.....รองศาสตราจารย์สุรชัยประยูรฯ ล้ำเลิศล้ำ.....)

คณบดีคณะวิทยาศาสตร์

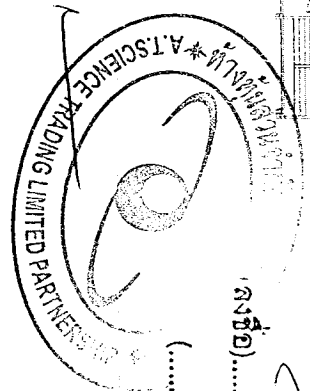

(ลงชื่อ).....
อรรถพล น้อยอาษา.....ผู้รับจ้าง

AT SCIENCE
 223/15 น.6 ม.10 ต.บางพลีใหญ่ อ.บางพลี จ.สมุทรปราการ 10230
 โทร.053-123338, 053-420048, 086-4390566 โทรสาร 053-123339
 E-mail: info@at-science.com
 http://www.at-science.com

ห้างหุ้นส่วนจำกัด เอ.ที.ไซน์ เทคโนโลยี จำกัด
 Project

F8 ห้องเล็ก จำนวน 1 ตัว

- Work top phenolic 16 มม.
- ฝ้าที่ ชั้นวาง ทำด้วย ไม้ปาติเกิ้ลบอร์ด หนา 16 มม. เคลือบไมลามีน
- หน้าบาน ลิ้นชัก ทำด้วย ไม้ปาติเกิ้ลบอร์ด 16 มม. ปิดผิวลามิเนต

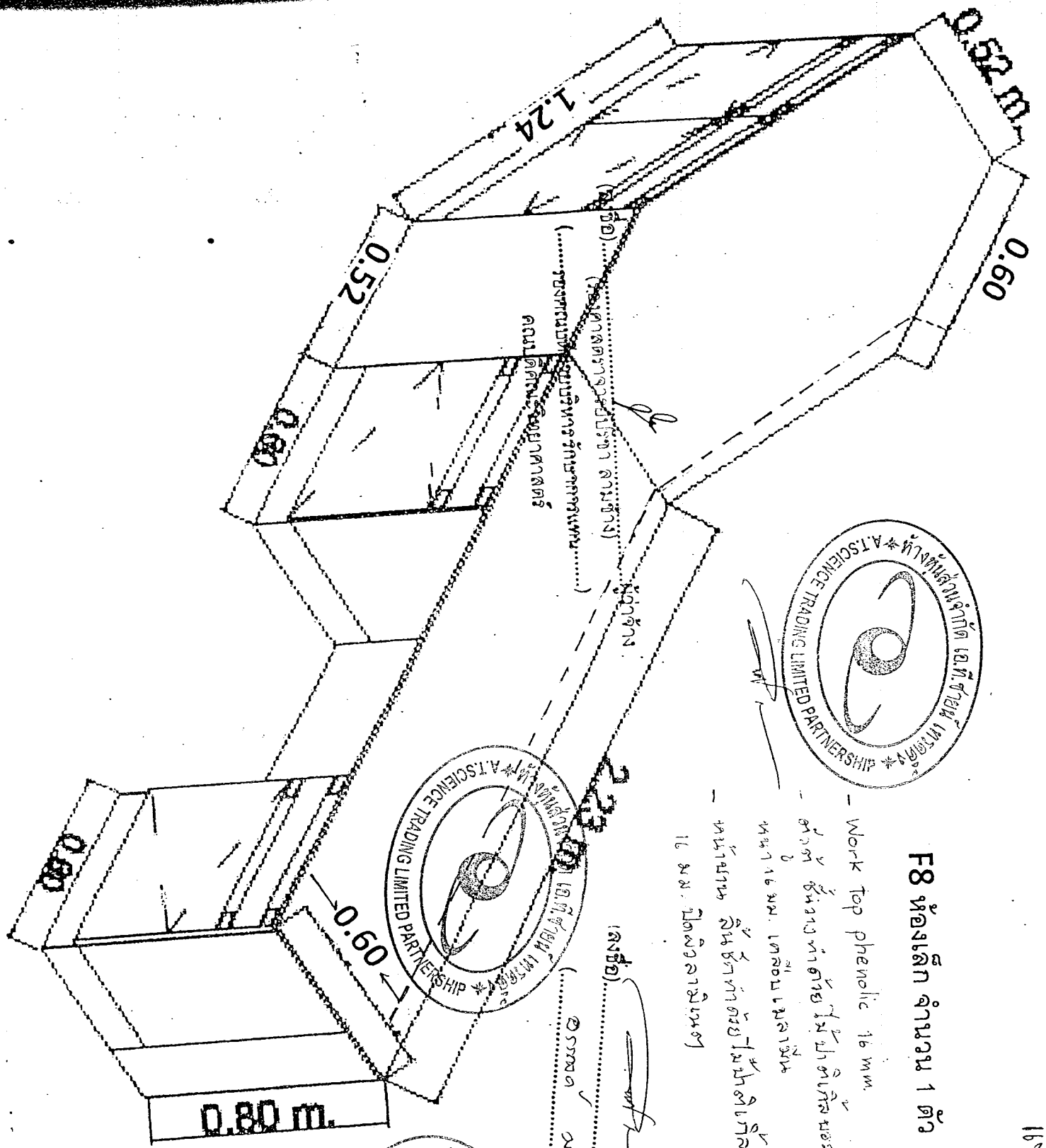
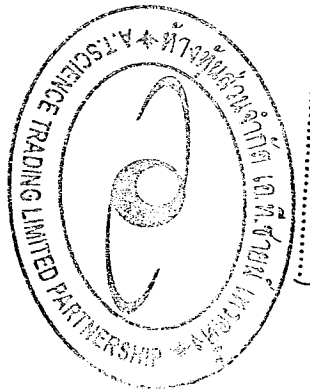
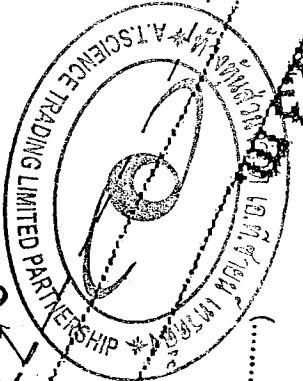
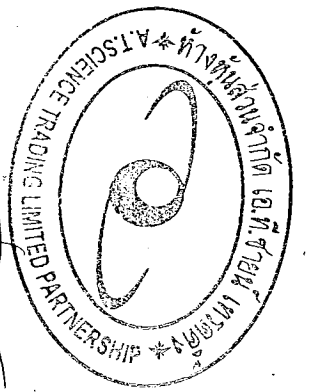

(ลงชื่อ).....

.....

ผู้รับจ้าง

.....

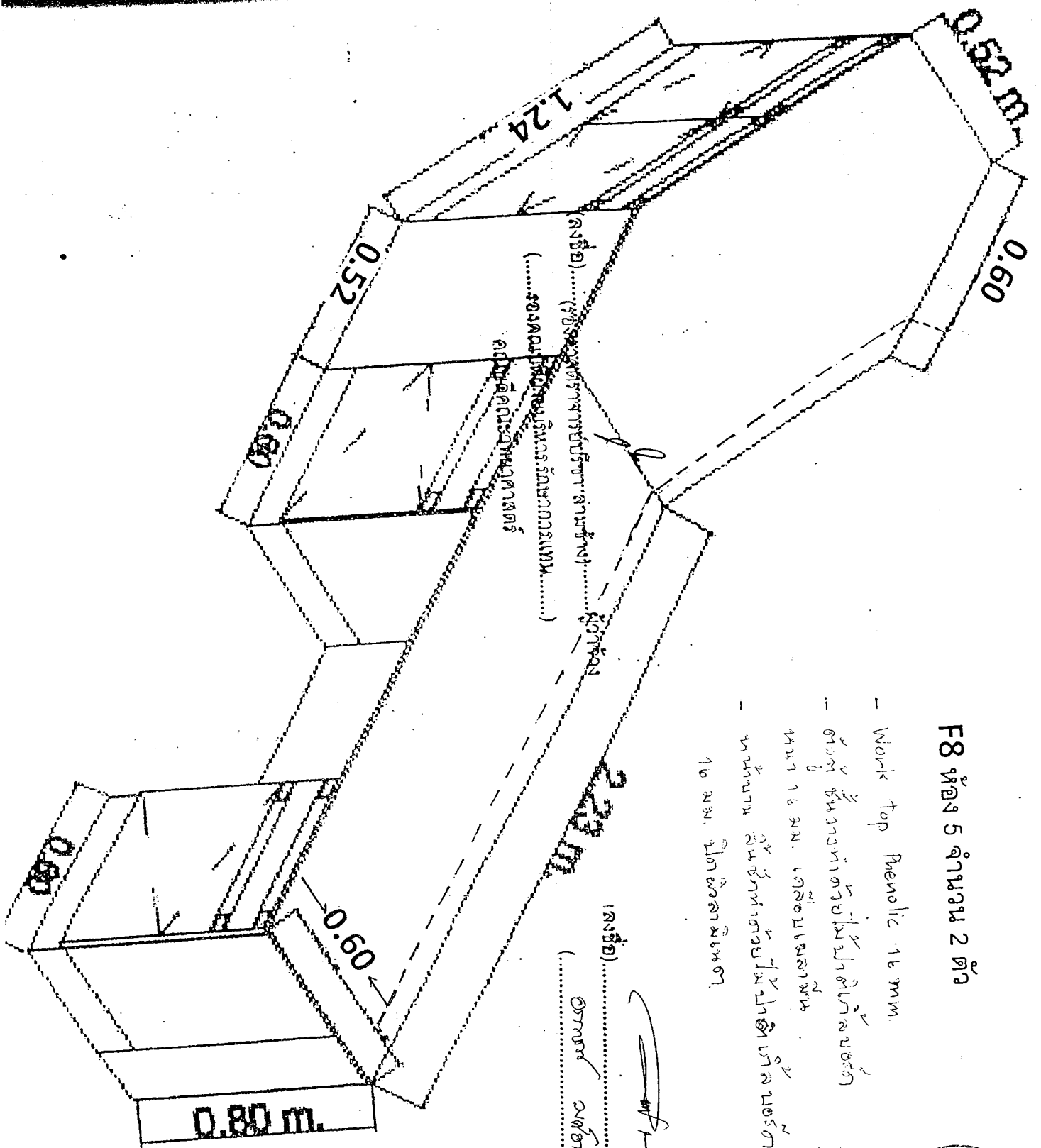

F8 ห้อง 5 จำนวน 2 ต้อ

- Work top Phenolic 16 mm
- ตัวตู้ ชั้นวางทำด้วยไม้ปาติเกิ้ลขนาดหนา 16 มม. เคลือบเมลามีน
- หน้าบาน ชั้นวางทำด้วยไม้ปาติเกิ้ลขนาด 16 มม. ไม้เคลือบเมลามีน

แบบประกอบโต๊ะ 1-2

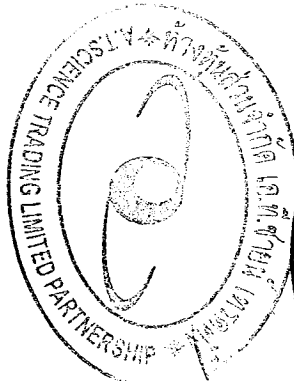
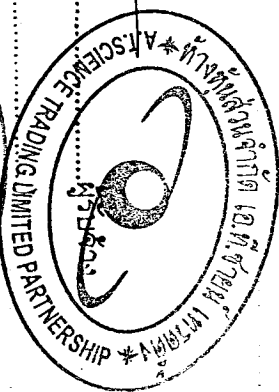
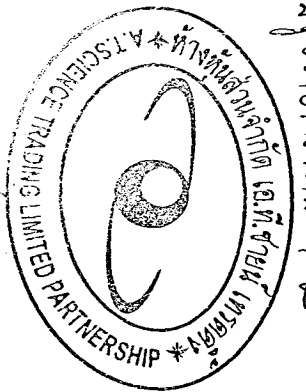

.....